

 **SPECIALISTE DE LA**

RÉPARATION PLASTIQUE

miplast

Catalogue 2022



NUESTRO SOCIO EXCLUSIVO



**España
Portugal**

Zaphiro Grupo Distribución General, S.L.
Pol. Ind. Mutilva Baja C/F Nº 16 - 31192 Mutilva Baja - Navarra
Teléfono: 91 051 88 80
E-mail: zaphiro@zaphirogroup.com

Delegación Madrid:
C/Sauce 5, Pol. Ind El Álamo - 28970 Humanes - Madrid.

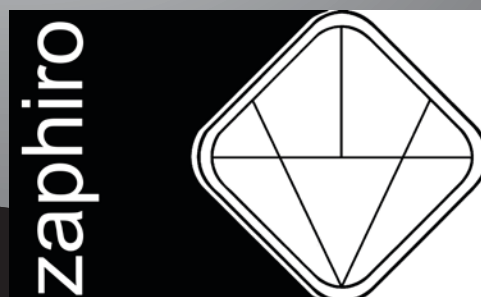

Sommaire



1. Las herramientas.....	4 à 6
2. Grapas y Soldadura de plástico.....	7 à 10
3. Reparación, Pegado.....	11 à 13
4. Pistolas, Boquillas y accesorios.....	15 à 16
5. Limpieza de superficies.....	17 à 18
6. Preparación antes de pintar.....	19 à 21
7. Adhesivos - Sellos PU y Cinta de dos lados.....	23 à 26



Dirección
Marc CATALÂA
+33 (0)6 88 76 54 81
marc@mix.fr



Comercio y técnico
Marc CATALÂA
+33 (0)6 88 76 54 81
marc@mix.fr

&

Comercio y técnico
Eric HARDOUIN
+33 (0)6 07 17 96 25
eric@mix.fr



Responsable de almacén
Jean-Marc LECLERCQ
+33(0)4 66 71 72 82
j.marc@mix.fr



Servicio de producción
Julien MOREAU
+33(0)4 66 71 14 47
julien@mix.fr



Servicio de producción
Nicole FAURE
+33(0)4 66 71 14 47



Comptable
Angèle TREUIL
+33(0)4 66 71 14 47
angele@mix.fr



Mixplast© se muestra orgullosa de presentarse como una «familia de empleados». Gracias a 44 años de experiencia y a nuestro compromiso con la **innovación**, contamos con personal y equipos que conforman todo lo necesario para **nuestro negocio**.

Desarrollo, formación, técnica, comercio.

Servicio de toxicología
MIXPLAST
fds@mix.fr



Departamento de pedidos
MIXPLAST
commandes@mix.fr



1. Las herramientas





3662-CE - PISTOLA DE REP.DE PLÁSTICO

3662-CE : KIT COMPLETO CON ACCESORIOS & 3662-L : SÓLO DISPOSITIVO



-  La MAGIC STAPLER es la segunda generación de grapadoras/soldadoras eléctricas. Gracias a su sistema de batería y a sus diversos accesorios, la reparación de plásticos ya no supondrá ningún problema.
-  O MAGIC STAPLER é a segunda versão da grampeadora / soldadora. Graças ao seu sistema à bateria e a vários acessórios, a reparação do plástico não terá nenhum segredo para você!

3664 - CLIP'IT KIT DE BRICOLAJE

-  CLIP IT es una herramienta para reparar plásticos en nuestra vida diaria. Alimentado por 2 baterías recargables, tiene una autonomía de alrededor de cincuenta grapas
-  CLIP IT é uma ferramenta para reparar plásticos em nosso dia a dia. Alimentado por 2 baterias recarregáveis, tem autonomia de cerca de cinquenta grampos



Vídeo

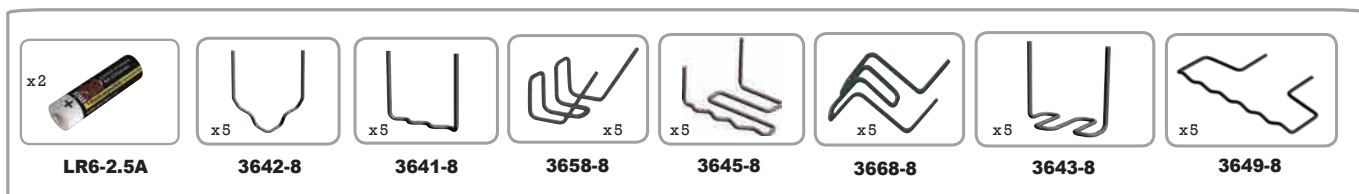

3663 - STARFINISH PISTOLA ANTIESTÁTICA

La solución ideal para el pintor
A solução ideal para pintores

El paquete incluye
O Kit contém



3663-SUPPORT



A366

(-CE / -UK / -US / -AU)



Vidéo

- El uso de StarFinish antes de cualquier proceso de pintura pone solución a muchos problemas. Su uso mejora el rendimiento y elimina un elemento clave poco agradable: la electricidad estática.
- Utilizando a StarFinish antes de qualquer pintura significa resolver um dos grandes problemas que acontece neste processo. Melhora a qualidade e elimina o fator chave problemático: a eletricidade estática

3610 - KIT PUNZONES PARA SOLDADURA POR MARCADO



El paquete incluye
O Kit contém



3610-4M



3610-1F



3610-5F



3610-BOITE



3610-MANCHE



3610-TIGE FILETE

Vidéo



- El KIT-PUNZÓN responde a una necesidad técnica para el montaje mediante soldadura de diferentes partes plásticas; en concreto en paragolpes (sensores de aparcamiento, rejillas, soportes, etc.). Las tres formas disponibles en el KIT permiten reproducir de forma idéntica la mayoría de soldaduras realizadas por un robot de fábrica.
Calentar □ **Punzar**
- O KIT-PUNÇIONAMENTO responde à uma necessidade técnica de soldagem em diferentes peças de plástico; em particular nos parachoques (sensor de estacionamento, grades, suportes...). Três formatos disponíveis no kit permitem reproduzir perfeitamente a maior parte das estruturas de soldagens feitas pelos rôbos nas montadoras.
Aquecer □ **Puncionar**

2. Grapas y soldadura de plástico

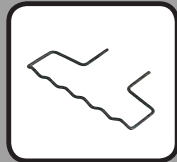

Máquina para hacer grapas

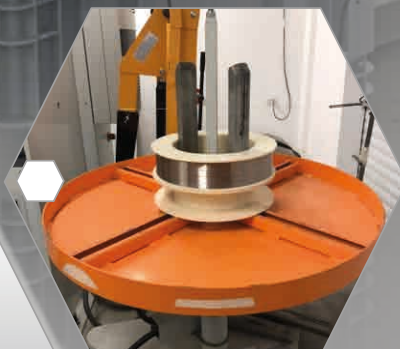

Control de
calidad de la
cadena de
producción

Un ritmo de
producción de
24 horas los 7
días de la
semana

inpi
INSTITUTO
NACIONAL DE
PROPIEDAD
INDUSTRIAL

Brevet d'invention

Code de la propriété intellectuelle - Livre III

DÉCISION DE DÉLIVRANCE

Le Directeur général de l'Institut national de la propriété industrielle, délivrant
le brevet d'invention n° 13 09564, dont le titre est caractérisé ainsi qu'il suit à
MEX Société à responsabilité limitée

La délivrance produit ses effets pour une période de vingt ans à compter de la
date de dépôt de la demande, sous réserve du paiement des
annuités.

Mention de la délivrance est faite au Bulletin officiel de la propriété
industrielle n° 1507 du 03.11.15, 1^{er} de publication n° 011 7145.

Tenemos ya 2
patentes para
Francia & Europa



GRAPAS PATENTADAS

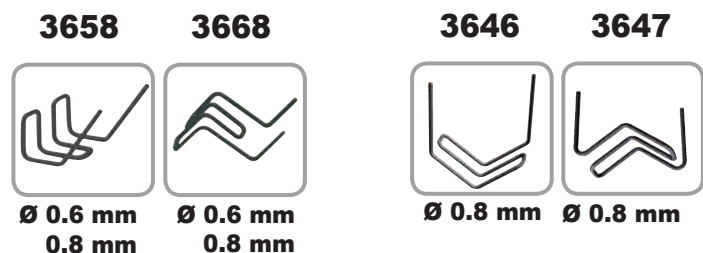
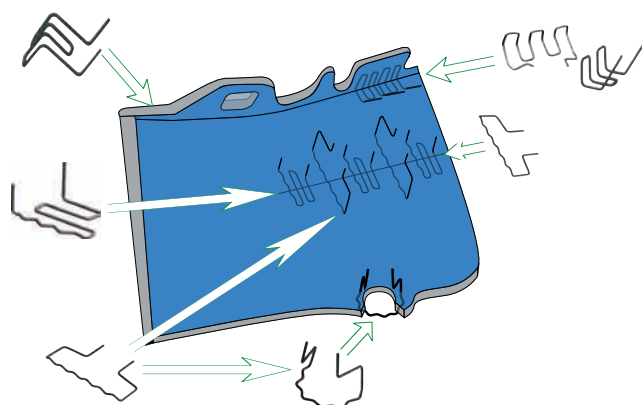
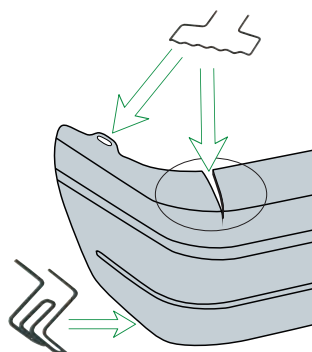
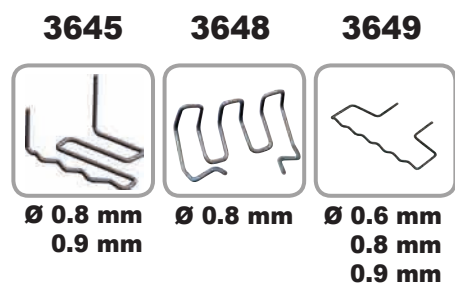

GRAPAS ESTÁNDAR

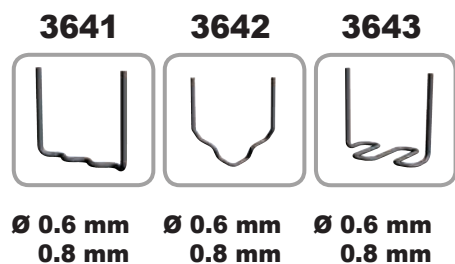









🇪🇸 Grapas patentadas de acero inoxidable y ajustables, disponibles en diferentes grosores

🇪🇸 Grampos patentados de inox de diversos diámetros

364SB - STAPLE BOX - Caja de grapas

El paquete incluye
O Kit contém

	X25			X50		
3648-8		3649-9	3645-9			
		X50				X100
3658-8	3668-8		3641-8	3642-8	3643-8	



3650 - REJILLA DE REFUERZO INOXIDABLE

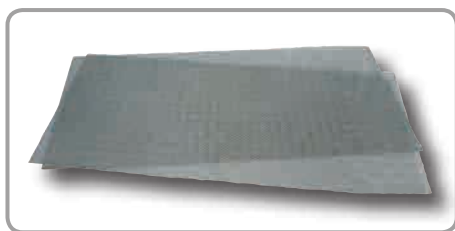

120 x 250 mm

- Rejilla de acero inoxidable que permite reforzar cuando falta material
- Rêde inox para reconstrução ou preenchimento de furos

3690 - POLVO SOLDADOR UNIVERSAL



100ML

- Polvo universal para rellenar tras una reparación con la rejilla 3650 o las grapas
- Pó plástico universal para preenchimento após a reparaçã com a rêde inox 3650

3692 - VARILLA UNIVERSAL DE PEGADO FUERTE

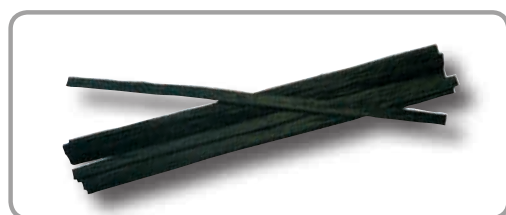

1.5 x 10 x 270

- Varilla universal para rellenar tras una reparación con la rejilla 3650 o las grapas
- Bastão universal de preenchimento após reparaçã com grampos ou rêde inox 3650

3686 - MASILLA DE POLIÉSTER PLÁSTICO MORADO



780g
A+B

- Masilla de poliéster modificada para reparar imperfecciones pequeñas y medianas en materiales plásticos
- Massa de poliéster modificada para preencher imperfeições no plástico de tamanho pequeno ou médio

3. Reparación, Pegado



Bomba de producción de cartuchos

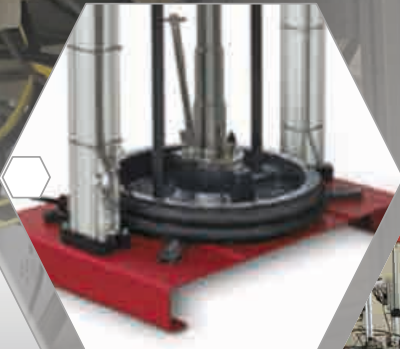

El plato seguidor mantiene los productos al vacío



Rellenado de los cartuchos por delante para evitar las burbujas de aire



Caja de llenado volumétrico



PEGADO Y REPARACIÓN COLOR NEGRO 1'30

3608N



200Ml

36081N



50Ml



● Poliuretano negro semirrígido de dos componentes para la reparación estructural de plásticos y pegado múltiple

● Poliuretano bicomponente semi-rígido negro para reparaçao plástica e colagem multiuso

PEGADO UNIVERSAL TRANSPARENTE 1'30

3607N



200Ml

36071N



50Ml



● Poliuretano transparente semirrígido de dos componentes para pegados múltiples

● Poliuretano bicomponente semi-rígido transparente projetado para colagem multiuso

MD15 – PEGADO RÁPIDO NEGRO 15 SEG.

MD-15



50Ml



● Poliuretano negro semirrígido superrápido de dos componentes para pegados o montajes múltiples

● Poliuretano bicomponente semi-rígido negro rápido para colagem ou montagens múltiplas

ACABADO EPOXY GRIS 3'

3689N



200Ml

36891N



50Ml



● Epoxi semirrígido de dos componentes modificado para el acabado de plásticos y tras el uso de 3608

● Epóxi bicomponente modificado semi-rígido para o acabamento plástico e depois do uso do 3608

Nuestra red de socios en Europa y en el mundo



France dont Guyane, Martinique, Guadeloupe, Réunion

*Australie
Brésil
Canada
Etats-Unis
Grande Bretagne
Irlande*

*Allemagne
Belgique
Chypre
Espagne
Grèce
Italie
Norvège
Pays bas
Portugal
Suisse*

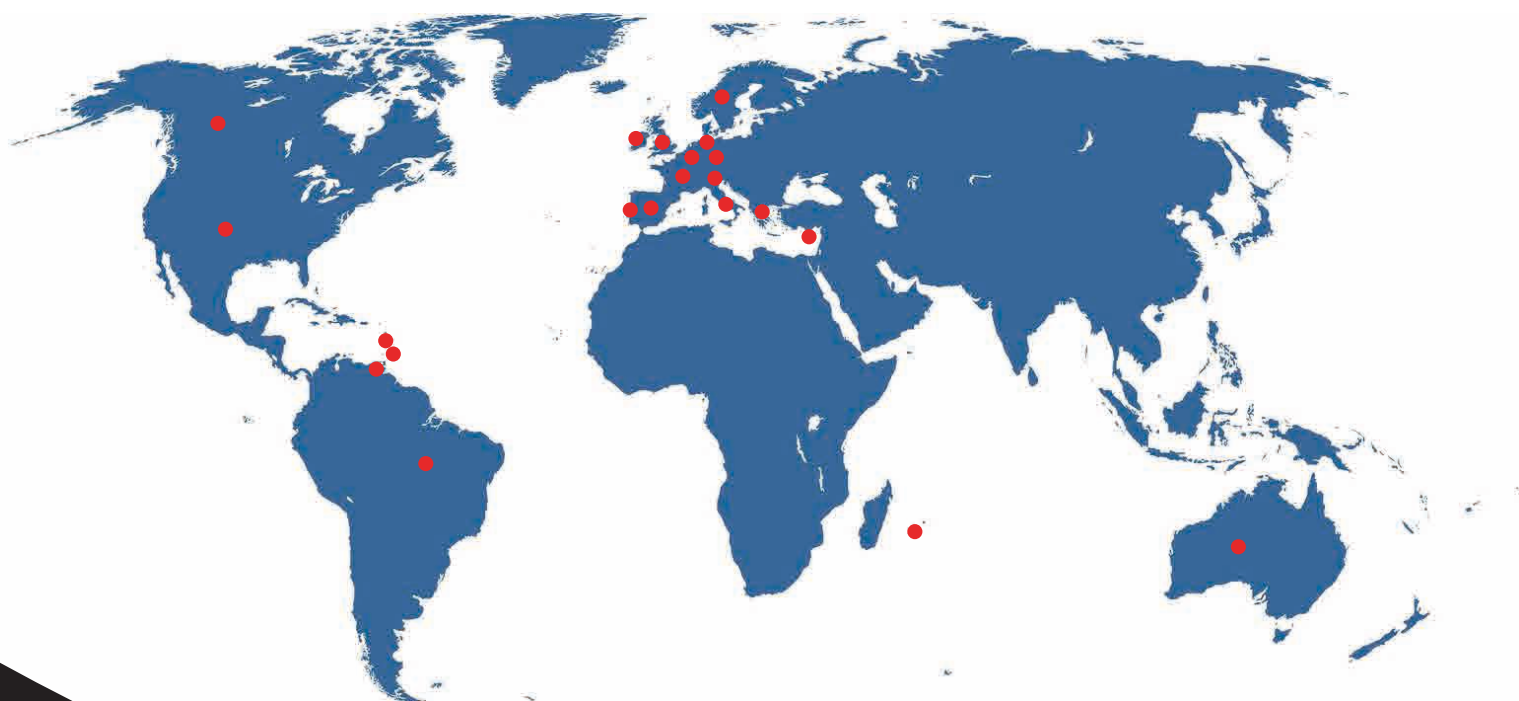

4. Pistolas, Boquillas y accesorios



PISTOLA APLICADORA DE CARTUCHOS

🇪🇸 Pistola para la aplicación de cartuchos de 200ML

🇪🇸 Aplicadores para cartuchos de 200ML

🇪🇸 Pistola para la aplicación de cartuchos de 50ML

🇪🇸 Aplicadores para cartuchos de 50ML



BOQUILLA PEQUEÑA PARA CARTUCHOS

36012N

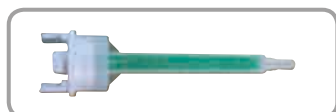

3601N



36011N



🇪🇸 Apta para cartuchos de 200 ml
🇪🇸 Adequado para cartuchos de 200ML

🇪🇸 Apta para cartuchos de 50 ml
🇪🇸 Adequado para cartuchos de 50ML

3653 - PARCHE ADHESIVO TERMOCONFORMADO

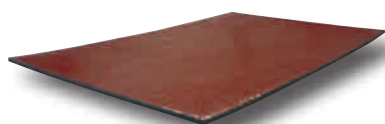

200 x 100 x 3 mm

🇪🇸 Parche termocformado para la reparación adhesiva interior rápida en caso de roturas, agujeros y muchos otros daños

🇪🇸 Remendo termocformável para reparação interna de trincas, furos ou outros danos nos plásticos e compostos

4904 - ROLLO DE LÁMINA DE REFUERZO TEJIDA

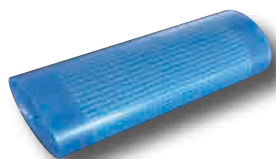

L 3.6M

🇪🇸 Lámina de refuerzo tejida para la reparación de plásticos

🇪🇸 Filme de modelagem com rede para reparos plásticos

5. Limpieza de superficies



DESENGRASANTE BASE AGUA



500ML

36021

- Desengrasante base de agua para suciedades, ceras, restos de alquitrán y de silicona. Elimina la contaminación de los plásticos antes, durante y después de la reparación
- Desengordurante a base d'água para remoção de pós, ceras, asfaltos e silicones. Retira a contaminação da superfície antes ou durante o processo de reparação

DILUYENTE ACRÍLICO

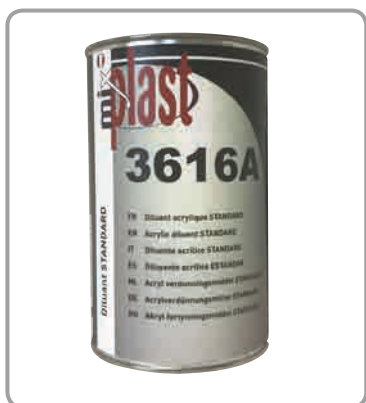

1L

3616A

- Desengrasante solvente ideal antes de EQUAMIX, BUMPER PAINT, BUMPER PLUS o CLEAR BOND
- Desengordurante solvente ideal antes da EQUAMIX, BUMPER PAINT, BUMPER PLUS ou CLEAR BOND

FRESA REDONDA PREP. ZONA DE PLÁSTICO



3644-D

- Fresa para biselar una superficie antes de la reparación
- Fresa para abertura de canais redondos

6. Preparación antes de pintar

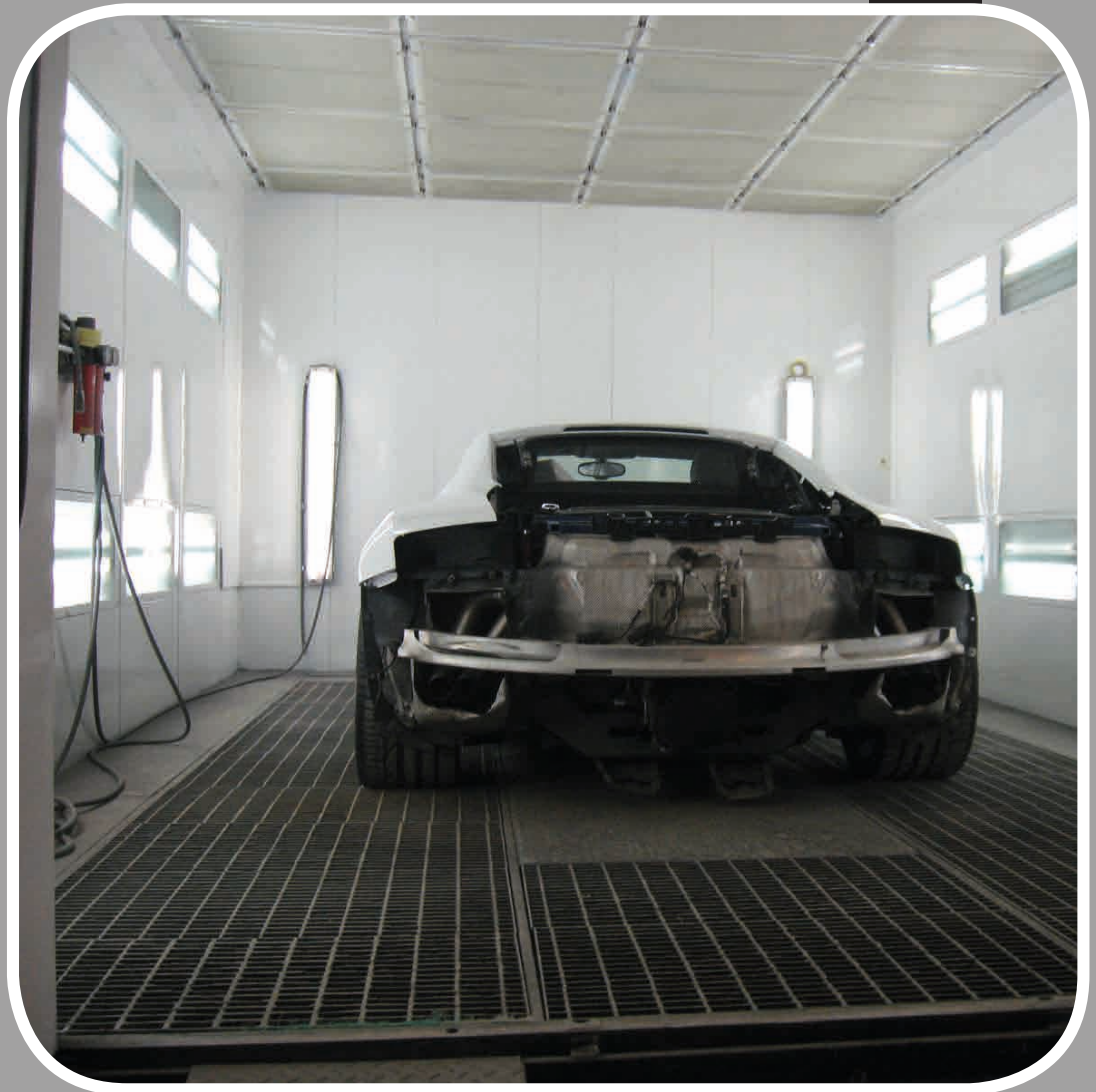

CLEAR BOND PRIMER UNIVERSAL TRANSPARENTE



- Excelente primer de adherencia universal, incoloro y listo para usar, aplicaciones húmedas sobre superficies mojadas, fuerte adherencia
- Excelente promotor de adesão universal pronto para o uso e aplicação olhado sobre molhado, para permitir uma forte adesão

BUMPER PLUS - IMPRIMACIÓN UNIVERSAL GRIS



- Imprimación universal que conjuga 2 funciones esenciales en carrocería: perfecta adherencia y apta para aplicaciones húmedo sobre húmedo
- Fundo /primer universal que reúne duas funções primordiais para a carroceria de hoje: uma perfeita adesão e o fundo molhado sobre molhado

BUMPER PAINT - PINTURA TEXTURADA

EXX

FZL

3612



1L

3712



400ML

- 🇪🇸 Pintura texturada monocomponente con excelente adherencia sobre la mayoría de plásticos utilizados por los fabricantes de automóviles
- 🇧🇷 Pintura monocomponente texturizada, com excelente adesão sobre a maior parte dos plásticos usados na construção dos automóveis



3616A - DILUANT - 1L

EQUAMIX HS IMPRIMA. PRIMARIA DE RELLENO 2K



2.5L

NEGRO

GRIS OSCURO

GRIS CLARO

Producto a mezclar
Produto a ser misturado com

- 🇪🇸 EQUAMIX, mezclado con nuestro aditivo 3440 y el primer CLEAR BOND 3670, es una excelente imprimación universal flexible. Adherencia directa a todo tipo de superficies, plásticos en bruto, chapa, etc...
- 🇧🇷 EQUAMIX, misturado com nosso aditivo 3440 e o primer CLEAR BOND 3670, é um excelente primer universal flexível. Adesão direta a todos os substratos, materia plástica, chapas, alumínio...



CATALIZADOR
3430 (0.5L)

DILUENTE
3616A (1L)

También puedes agregar
Você também pode adicionar



FLEXIBILIZADOR
3440 (0.5L)

PRIMER
3670 (1L)



Bologne 2005-2007



Bologne 2009-2011

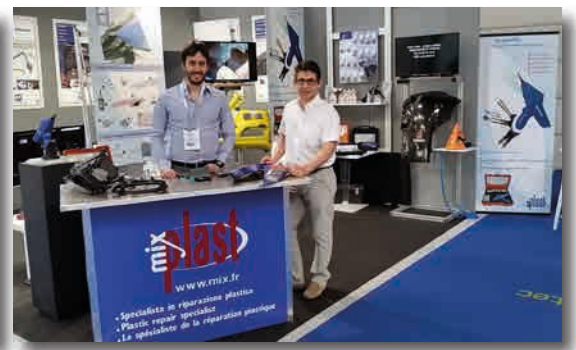

Bologne 2013-2015

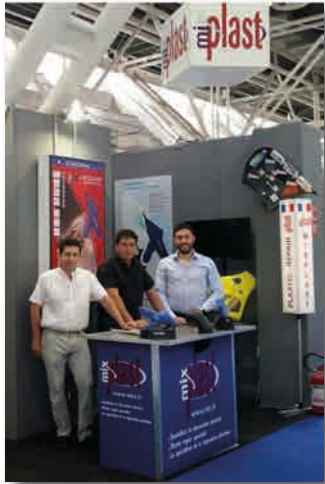

Bologne 2017



Francfort 2008-2010-2012



Francfort 2014-2016-2018

Estas ferias nos permiten estrechar lazos con nuestros socios pero también conocerlos de nuevo



Végas 2010-2012



Dubai 2013



Dublin 2016



Paris 2003-2005-2007



2009-2011-2013

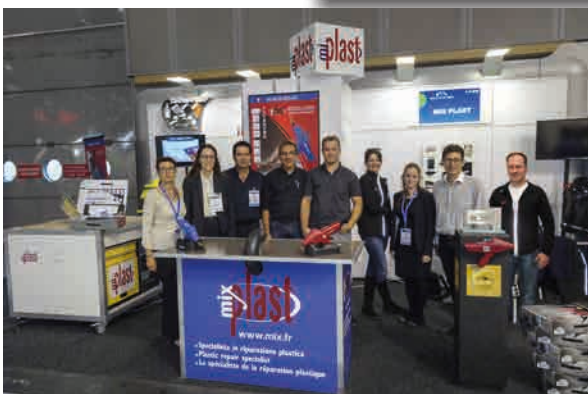

Paris 2015-2017-2019

7. Adhesivos

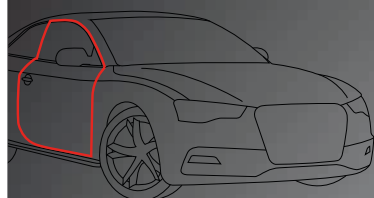
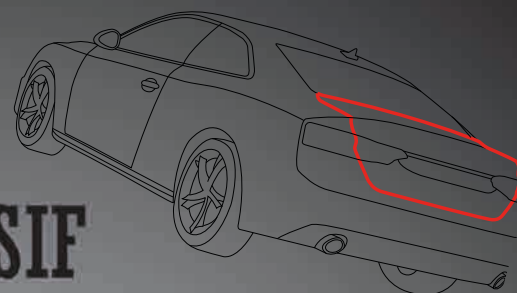

JOINT ADHESIF ADHESIVE TAPE CORDOLO ADESIVO

Toujours parfait - Always perfect - Sempre perfetto

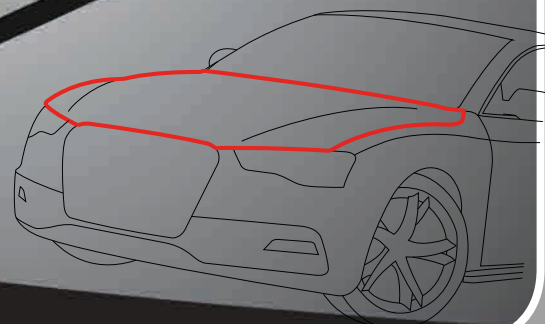
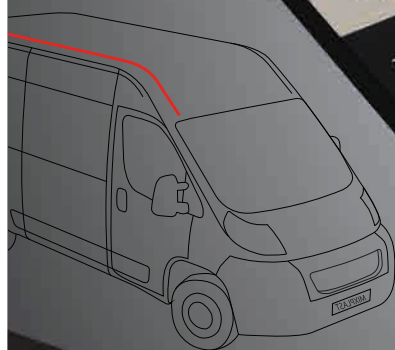
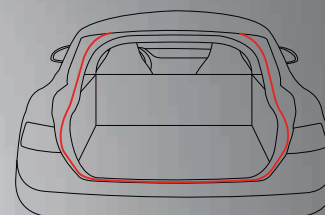
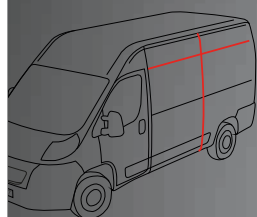

Para un acabado simple y perfecto de las costuras de PU
Para um acabamento simples e perfeito das costuras de PU

- 🇪🇸 Juntas adhesivas de sellado en rollos para reproducir con precisión las formas originales en las partes interiores de puertas, capós, maleteros, pasos de rueda y techos.
- 🇧🇷 Guarnições adesivas em rolo para reproduzir com precisão as junções originais sob a parte interna das portas, capos, caixa de rodas e tetos.

35106 → Type 1 - 6 mm x 16M
 35108 → Type 1 - 8 mm x 16M
 35110 → Type 1 - 10 mm x 16M
 35120 → Type 1 - 20 mm x 5M



35206 → Type 2 - 6 mm x 9M
 35208 → Type 2 - 8 mm x 9M
 35210 → Type 2 - 10 mm x 9M
 35212 → Type 2 - 12 mm x 5M



35303 → Type 3 - 3 mm x 6.5M



35412 → Type 4 - 12 mm x 5M
 35415 → Type 4 - 15 mm x 5M



35512 → Type 5 - 12 mm x 5M
 35515 → Type 5 - 15 mm x 5M



35001/35002 - RUEDA PARA APLICACIÓN SERTIS



351KIT - KIT JUNTAS ADHESIVAS 1



El paquete incluye
O Kit contém

1 X 6mm x 16 m
1 X 8mm x 16 m
1 X 10mm x 16 m
1 X 3770
1 X 35001

352KIT - KIT JUNTAS ADHESIVAS 2



El paquete incluye
O Kit contém

1 X 6mm x 9 m
1 X 8mm x 9 m
1 X 10mm x 9 m
1 X 3770
1 X 35002

38 ... ACRILICO DOBLE CARA DE ALTO RENDIMIENTO

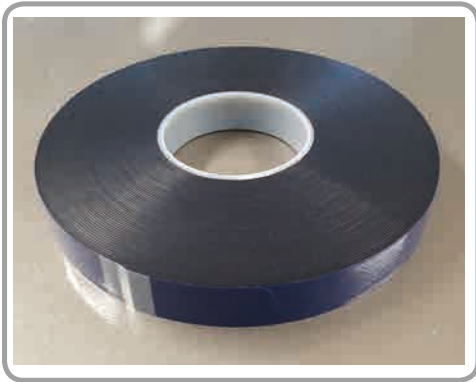

- 🇪🇸 Cinta de espuma acrílica de doble cara de 1,1 mm de espesor para un montaje estructural muy potente de herrajes y partes interiores o exteriores
- 🇵🇹 Fita de espuma acrílica dupla-face com 1,1 mm de espessura para uma montagem estrutural muito poderosa de acessórios e partes internas ou externas

3806	➔	1.1 mm x 06 mm x 25M
3809	➔	1.1 mm x 09 mm x 25M
3812	➔	1.1 mm x 12 mm x 25M
3816	➔	1.1 mm x 16 mm x 25M
3819	➔	1.1 mm x 19 mm x 25M
3825	➔	1.1 mm x 25 mm x 25M

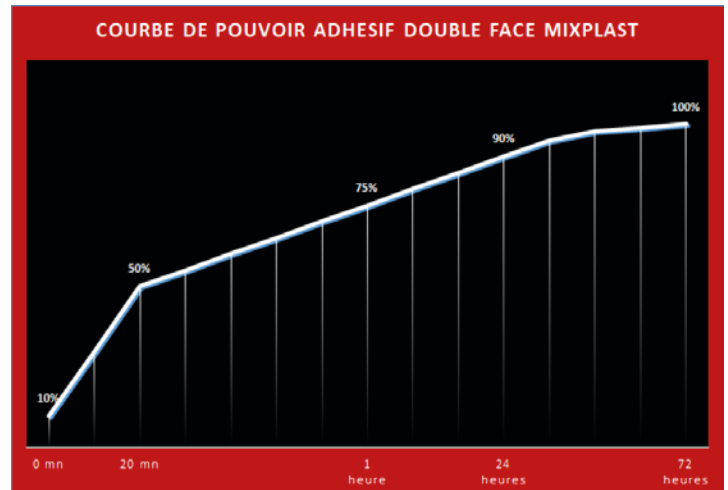

Una aventura humana

CAO

(Diseño asistido por ordenador)

Permite el desarrollo de herramientas como Magic Stapler, Starfinish, el Kit punzón o Clip'It

PAO

(Autoedición)

Es importante presentar documentación de calidad sin depender de proveedores externos

I+D

(Investigación y Desarrollo)

Se centra en los aspectos mecánicos y funcionales de nuestras innovaciones



Producción y maquinaria

Nuestras líneas de montaje y máquinas de producción están concebidas para fabricar rápidamente series pequeñas y medianas

Comerciales

Nuestro equipo en Francia y en el extranjero está presente para ofrecer un servicio de calidad y seguimiento de nuestra gama de productos y de su utilización

Patentes

Nuestras patentes sobre grapas suponen una garantía de durabilidad y avalan nuestro compromiso con la innovación

Químicos

Las fórmulas de nuestros productos están elaboradas en colaboración con químicos

Un **reconocimiento** a una bonita aventura humana que aúna a clientes, proveedores y empleados, valoramos el **trabajo**, la **creatividad** colectiva y el **enriquecimiento** que de ello se deriva



SPÉCIALISTE DE LA

RÉPARATION PLASTIQUE



Depuis 1978

**Bajo un trabajo bien hecho siempre
hay un producto de calidad**

ZA de l'avenir
30600 Vestric & Candiac - France
www.mix.fr
Tel: +33(0)4.66.71.14.47
SARL AU CAPITAL DE 500.000€